

5 OPzS350 (2В350Ач)

Технические характеристики

Номинальное напряжение	2В	
Номинальная емкость (10 час)	350Ач	
Размеры	Длина	124±2мм
	Ширина	206±3мм
	Высота	355±3мм
	Высота (макс.)	410±3мм
Вес	без электролита - 21.0кг, с электролитом - 28.0кг	
Выводы	под болт М8	
Материал корпуса	SAN(прозрачный)	
Емкость	365 Ач/36.5А	(10ч, 1.80В/Эп, 25°С)
	329 Ач/65.8А	(5ч, 1.75В/Эп, 25°С)
	291.9Ач/97.3А	(3ч, 1.75В/Эп, 25°С)
	235.2 Ач/235.2А	(1ч, 1.60В/Эп, 25°С)
Макс. ток разряда	2800А (5с)	
Внутреннее сопротивление	0.37мОм	
Электролит	водный раствор серной кислоты, плотностью 1,24 г/см ³	
Диапазон рабочих температур	Разряд:	-20~55°С
	Заряд:	0~45°С
	Хранение:	-40~45°С
Номинальная рабочая температура	25±3°С	
Заряд	Напряжение подзаряда: 2.23-2.25 В при 20°С	
	Ускоренный заряд: 2.30-2.40 при 20°С	
	Максимальный ток заряда: 0,1 СА.	
	Температурный коэффициент: -3 мВ/°С	
Зависимость емкости от температуры	40°С	103%
	25°С	100%
	0°С	86%
Срок службы	15-20 лет	



Области применения

- ◆ Системы телекоммуникации и связи
- ◆ Системы пожарного освещения
- ◆ Электростанции и подстанции
- ◆ Источники бесперебойного питания
- ◆ Железнодорожная автоматика
- ◆ Оборудование судоходства и береговой службы
- ◆ Резервное питание различных промышленных объектов



Разряд постоянным током : А (25 °С)

U _{к/Т} разряда	30мин	45мин	1ч	1.5ч	2ч	3ч	4ч	5ч	6ч	8ч	10ч	20ч
1.60В/Эп	350.0	281.4	235.2	177.8	142.1	103.7	83.1	69.5	60.5	48.3	39.8	21.5
1.65В/Эп	322.0	263.7	223.0	171.5	138.6	102.3	82.1	68.6	59.5	47.4	39.1	21.1
1.70В/Эп	291.2	242.7	208.6	163.8	134.2	100.1	80.7	67.5	58.6	46.7	38.3	20.9
1.75В/Эп	270.9	226.8	195.3	155.9	129.2	97.3	78.6	65.8	57.2	45.8	37.4	20.6
1.80В/Эп	246.4	207.7	180.8	145.8	122.2	91.5	74.7	63.6	55.9	44.9	36.5	20.3
1.85В/Эп	197.1	168.9	151.0	123.9	105.2	82.6	68.9	59.6	52.6	42.4	35.1	19.6

Разряд постоянной мощностью : Вт (25 °С)

U _{к/Т} разряда	30мин	45мин	1ч	1.5ч	2ч	3ч	4ч	5ч	6ч	8ч	10ч	20ч
1.60В/Эп	597.5	492.5	417.6	319.6	258.4	190.0	153.6	129.2	113.3	90.8	75.1	40.7
1.65В/Эп	561.6	466.9	399.1	309.9	253.3	188.2	152.5	128.3	112.0	89.6	74.1	40.3
1.70В/Эп	514.8	434.2	376.3	297.9	246.4	185.2	150.3	126.7	110.7	88.7	73.0	39.9
1.75В/Эп	487.0	410.1	355.6	285.5	238.8	181.0	147.1	124.1	108.3	87.2	71.6	39.6
1.80В/Эп	449.0	381.3	333.4	270.2	228.0	171.6	140.7	120.5	106.5	85.9	70.2	39.2
1.85В/Эп	365.2	314.7	282.5	232.7	198.4	156.6	131.1	114.0	101.1	81.8	68.0	38.3

Размеры и выводы

Выводы: под болт M8

Единица измерения: мм

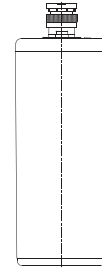
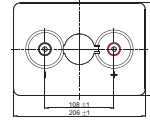
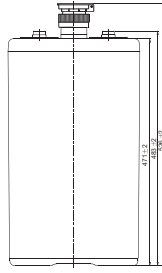
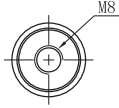
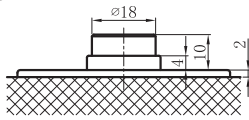

Разрядные характеристики

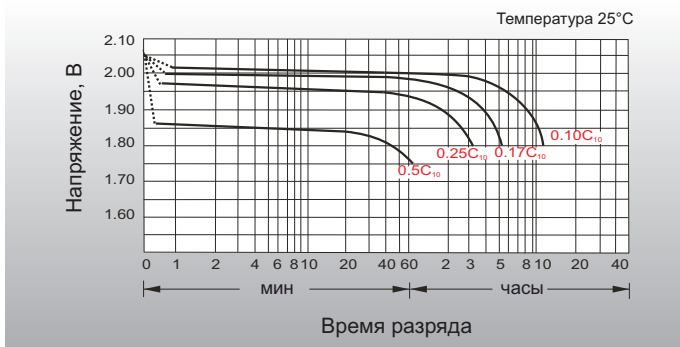

Зависимость напряжения заряда от температуры

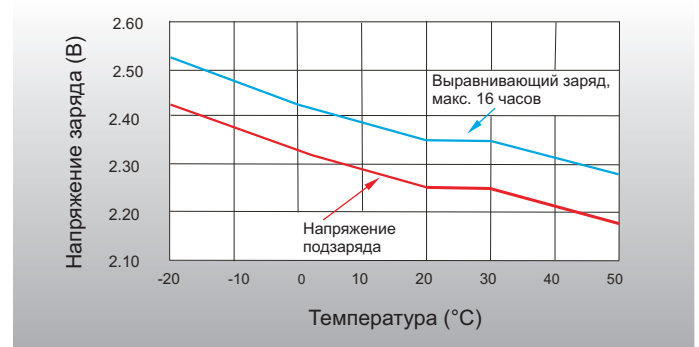

Зависимость емкости от температуры

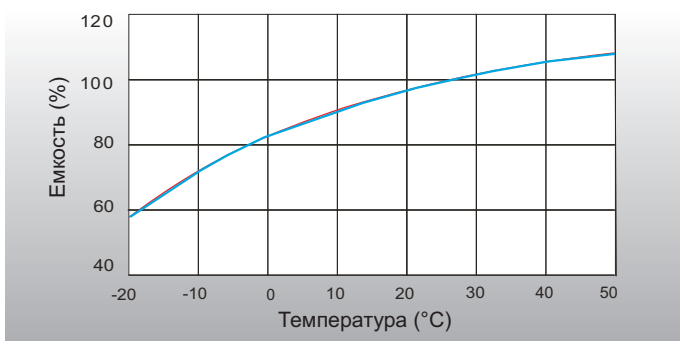

Зависимость срока службы от температуры

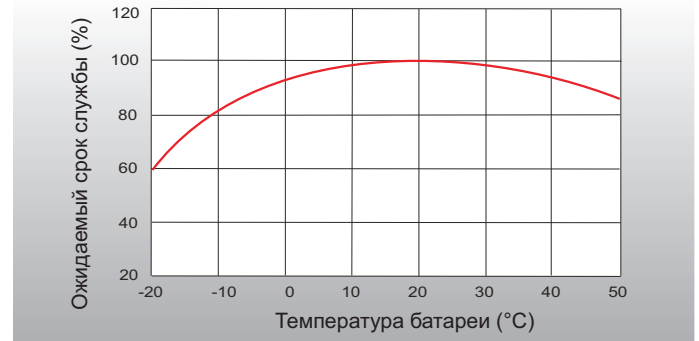

Саморазряд

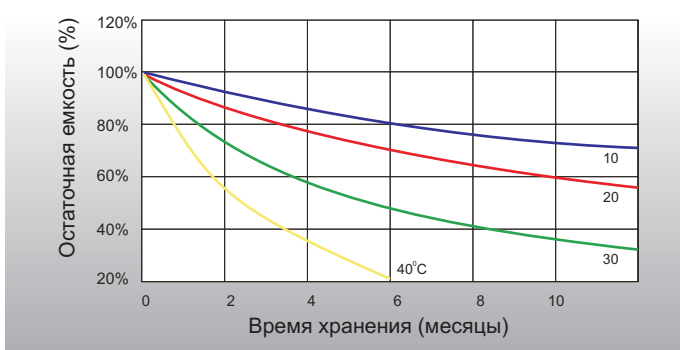

Количество циклов (разряд-заряд)

