

# HR12520W



## • Спецификация

Номинальное напряжение		12В
Количество элементов		6
Номинальная емкость (20 часов)		150 Ач
Номинальная мощность (15 мин)		520 Вт/эл.
Размеры	Длина	342±2 мм
	Ширина	172±2 мм
	Высота	280±2 мм
	Высота (макс.)	285±2 мм
Вес		47 кг

## • Размеры (мм)

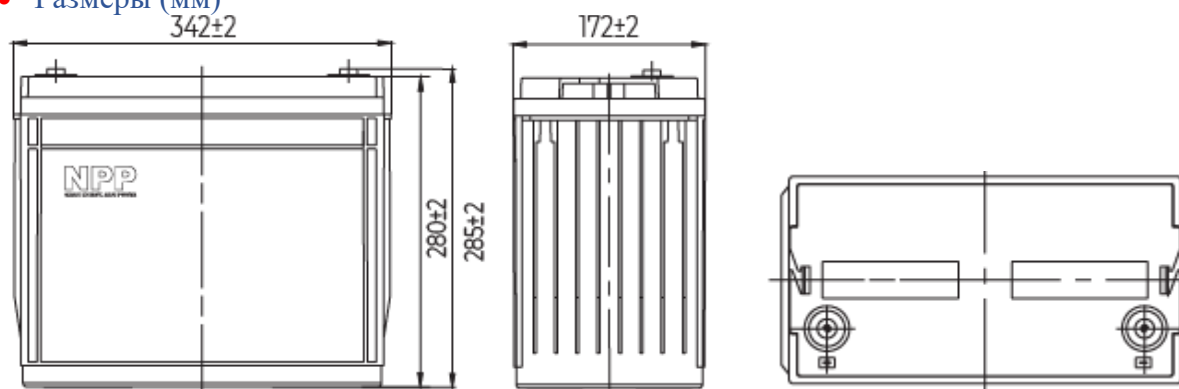

## • Выводы

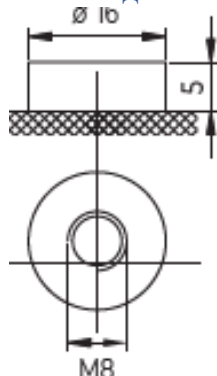

## • Спецификация

Емкость (10 час, 25°C)	150 Ач	
Мощность (15 мин, 25°C)	520 Вт/эл.	
Тип вывода	M8	
Внутреннее сопротивление (полный заряд, 25°C)	3,4 мОм	
Зависимость емкости от температуры (10 час)	40°C	102%
	25°C	100%
	0°C	85%
	-15°C	65%
Саморазряд (25°C)	3 месяца	Остаточная емкость 91%
	6 месяцев	Остаточная емкость 82%

	12 месяцев	Остаточная емкость 65%
Номинальная температура эксплуатации	25°C±3°C	
Диапазон рабочих температур	Разряд	-15°C ~ 50°C
	Заряд	-10°C ~ 50°C
	Хранение	-20°C ~ 50°C
Напряжение подзаряда (флотирующего заряда) (25°C)	13,50 ~ 13,80 В (температурная компенсация -18мВ/°С)	
Напряжение циклического заряда (25°C)	14,50 ~ 15,00 В (температурная компенсация -30мВ/°С)	
Максимальный ток заряда	41,6 А	
Максимальный ток разряда	1200 А (5 сек)	
Срок службы в буферном режиме (20°C)	12 лет	

- **Конструкция**

Элемент	Положительный электрод	Отрицательный электрод	Корпус	Крышка корпуса	Сепаратор	Электролит	Предохранительный клапан	Выводы
Материал	Диоксид свинца	Свинец	ABS	ABS	AGM	Серная кислота	Резиновый	Медь

- **Характеристика разряда постоянным током, А (25°C, 77°F)**

F.V/Time	10min	15min	20min	30min	45min	60min	2h	3h	4h	5h	6h
1.60V/cell	356	280	229	171	121	95.6	54.8	39.3	31.6	27.6	23.5
1.67V/cell	339	271	221	165	118	93.2	54.3	38.9	31.4	27.3	23.3
1.70V/cell	327	263	216	162	115	91.8	53.9	38.8	31.3	27.2	23.2
1.75V/cell	317	254	209	158	113	90.0	53.2	38.5	31.1	27.0	23.1
1.80V/cell	299	240	198	153	109	87.2	51.7	37.4	30.1	26.2	22.4

- **Характеристика разряда постоянной мощностью, Вт (25°C, 77°F)**

F.V/Time	10min	15min	20min	30min	45min	60min	2h	3h	4h	5h	6h
1.60V/cell	678	535	440	324	237	185	107	77.3	62.4	54.5	46.6
1.67V/cell	647	520	422	313	229	180	106	76.7	61.8	54.1	46.2
1.70V/cell	630	503	414	308	226	177	105	76.4	61.6	53.9	46.1
1.75V/cell	603	486	399	301	220	174	103	75.9	61.2	53.4	45.8
1.80V/cell	569	461	378	289	212	168	101	73.6	59.3	51.9	44.3

Примечание: Приведенные выше данные о характеристиках могут быть получены в течение трех циклов заряда или разряда

- **Характеристика разряда (25°C)**

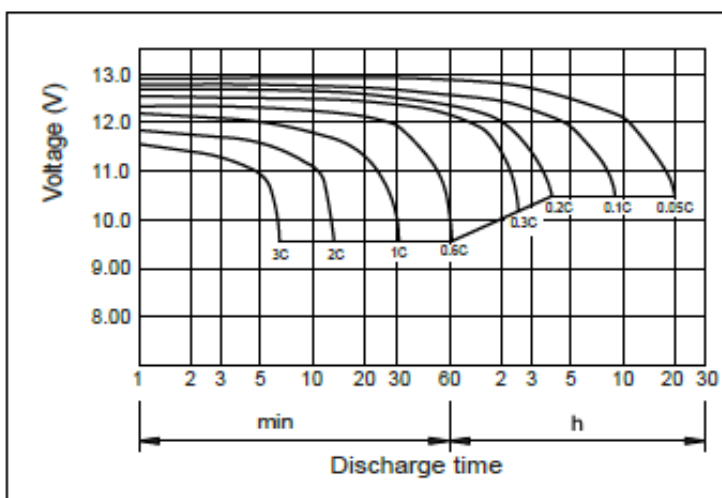

- Характеристика заряда (25°C)

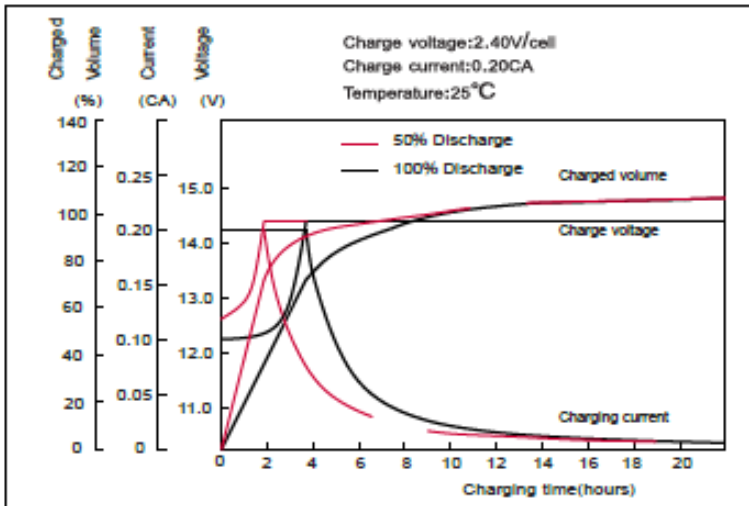

- Зависимость емкости от температуры

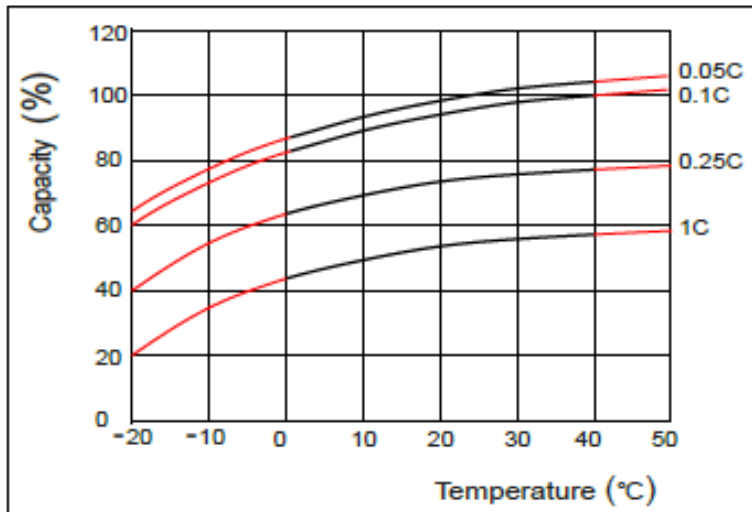

- Характеристика саморазряда

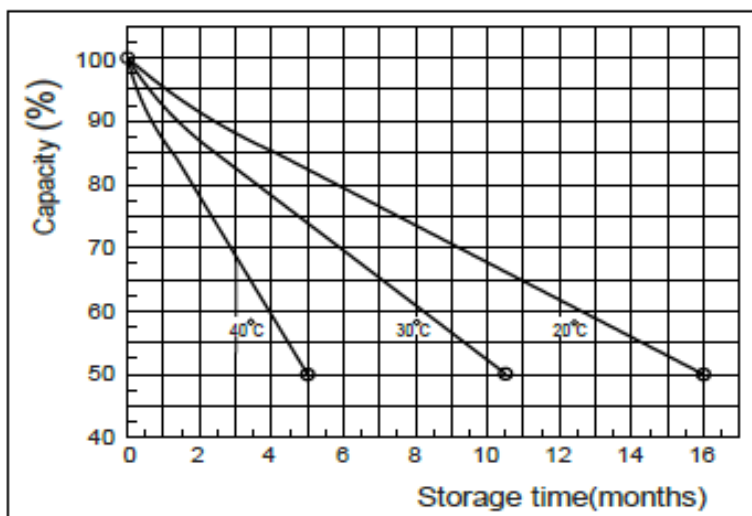

- Зависимость срока службы в буферном режиме от температуры

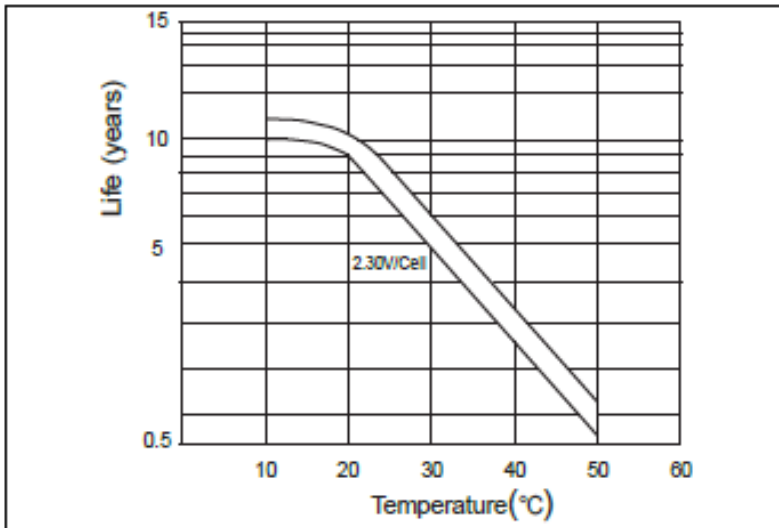

- Зависимость циклов от глубины разряда (25°C)

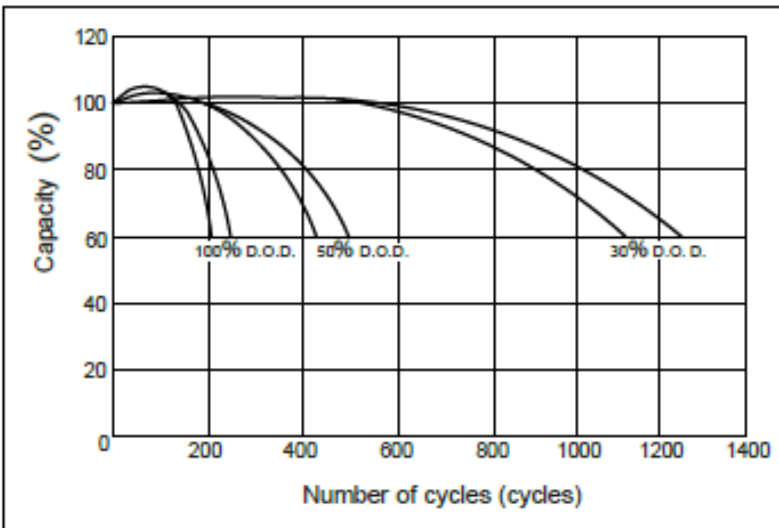

- Взаимозависимость напряжения разомкнутой цепи и емкости (25°C)

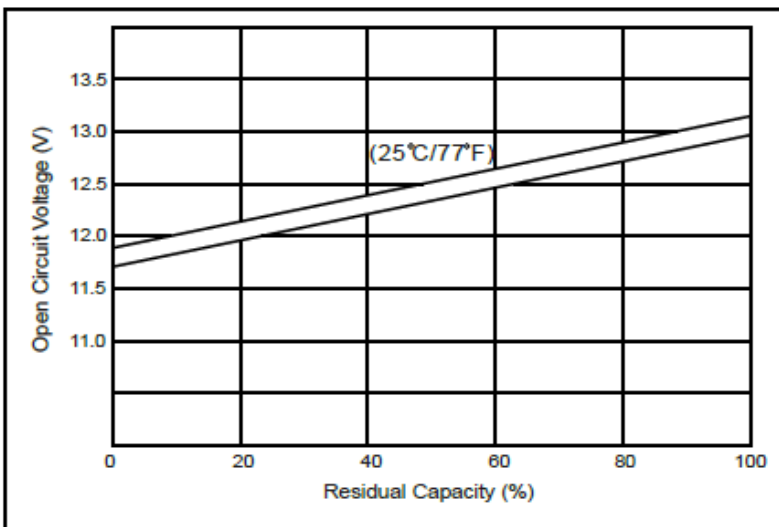

- Зависимость напряжения заряда от температуры

